

W Haojue 豪爵

HJ125T-27C/HJ125T-27D

使用说明书

99011H7K030H000
202310 V10

注 意 事 项

使用前请仔细阅读说明书，未了解摩托车的特性前，请不要使用。阅读后妥善保管。

有关摩托车磨合的知识

摩托车最初行驶的500公里，在整个摩托车的使用寿命中占有重要的地位。在这期间，若能正确地磨合，既能充分发挥新车的性能，又可延长使用寿命。本公司摩托车零件材料优质，加工精密。磨合可使部件表面互相磨光，形成平滑的啮合。

认真而耐心的磨合可使摩托车行驶稳定，充分发挥优良性能。特别重要的是，避免发动机长时间高速运转等可能会导致发动机部件过热的操作。

有关具体的磨合方法，请参考“新车的磨合”一节。

前 言

感谢您选用本品牌摩托车。希望我们设计、试验后制造出这种型号的摩托车，为您提供快乐、有趣和安全的驾驶。当您完全熟悉本说明书里的各项要领以后，您就会觉得驾驭摩托车是一种令人振奋的运动项目，同时能体会到驾驶的真正乐趣。

本说明书中使用的资料、插图、照片和规格参数是根据本说明书编制时的产品编制的。但由于产品的不断改进，以及配置不同，您的摩托车可能与本说明书存在某些不一致的地方。经销维修单位将随时为您进行正确的指导。本公司保留随时改变的权利。

本产品执行“Q/DJ 01.01-2023 两轮摩托车”企业标准。

危险/警告/注意

请阅读本说明书内容，并牢记里面的要领。谨以“危险”、“警告”和“注意”等词汇来强调注意事项的轻重程度，请仔细理解各词的定义。

危险：

- 该词所提示的事项涉及到驾乘人员的人身安全，忽视此项可能导致受伤。

警告：

- 该词所提示的事项表示对车辆有关的操作注意事项，以免损坏摩托车。

注意：

- 该词所提示的事项是为了便于维护或使重要的说明更加明确而定的专门解释。

目 录

用户须知	2
安全驾驶须知	4
特别警告	4
消声器的维护保养	5
减震器的维护保养	5
无级变速离合器的维护保养	6
零部件的安装部位	6
操纵	10
燃油和机油使用须知	23
新车的磨合	24
驾驶前的检查	25
驾驶的要领	25
检查与维修	29
故障检修	45
运输	46
保管方法	46
湿荷蓄电池使用说明	47
规格表	49

用户须知

应该把这本“使用说明书”当作摩托车的一个永久性部件看待，妥善保存以供将来参考，即使当车辆转让给他人时，也应随车将本“使用说明书”一同转交给新车主。

产品型号的编制方法

产品型号的编制方法如下：

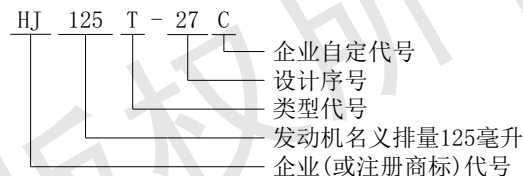

产品配置的说明

本说明书中的摩托车有多种配置，本说明书中的插图仅能表示一种或几种配置，不能表示所有的配置。具体配置应以实物为准。

编号位置(图02-01，图02-02)

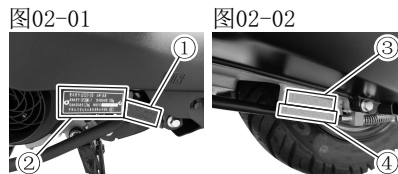

车辆识别代号(VIN)、发动机型号和发动机出厂编号是为登记摩托车时使用的。当订购配件或委托特殊服务时，该编号能使经销维修单位为您提供更好的服务。

车辆识别代号(VIN)①打刻在右侧脚踏下方的车架，打刻后重新涂漆。产品标牌②固定在右侧脚踏下方的

车架左下方。发动机型号③和发动机出厂编号④打刻在曲轴箱的左下方。

请将号码写在下面，供您将来查阅。

车辆识别代号(VIN):
发动机型号:
发动机出厂编号:

改装

随意进行摩托车的改装或拆除原车装置不能保证摩托车的行驶安全，也是不合法的。禁止对车辆进行非法改装。用户的改装将会丧失品质保证的权利。

附件

禁止对车辆进行非法改装。增加附件或改装车辆不当，会改变车辆的操控性和稳定性，这会引发意外。因安装、使用了劣质附件(含用电设备)而导致了不良后果，由用户自行承担，本公司不承担因此产生的不良后果和责任。

本公司的附件经过精心设计和测试，请使用本公司专为本车型设计的附件。即使安装本公司的专用附件，也要遵循下面的内容：

1. 凡是额外重量的附件，或是容易顶风的附件，安装位置应尽量低，紧贴车身，靠近重心。货架和附带零件务必留心检查，确认是否装牢。安装不牢会使重心偏移，带来危险，安装附件的重点是：注意左右平衡和牢固稳定。
2. 检查安装附件的离地高度和侧倾角是否适当，安装不妥将降低这两个安全因素。附件安装不良会造成操纵困难，甚至行车危险。附件的大小直接影响空气阻力和操纵稳定性。特别注意不可妨碍到减震、转向和控

制等功能系统的正常工作。

3. 附件若安装在车把或前减震器总成上，会造成严重的不平衡，降低转向灵活性，造成前轮震动，驾驶不稳定。车把和前减震器总成上要安装的附件，应尽量减轻重量。
4. 挡风板、靠背、鞍座袋、旅行箱等，都是顶风的附件，容易引起行车不稳。尤其在受到侧风或与大型车辆交会时特别明显。如果附件安装不妥或装上设计不良的附件，就会危及行车安全。
5. 有些附件会使驾驶员的乘坐位置偏离正常位置。这不但限制了驾驶员的活动范围，而且也限制了他的操纵能力。
6. 额外的电器附件会使电器系统过载，严重的过载可能损坏配线、在驾驶时使发动机停转，甚至烧毁车辆。
7. 禁止本摩托车牵引拖斗或边斗。本摩托车的设计不能牵引拖斗或边斗。

关于召回

如果车辆有召回，车主或使用者应当配合生产者实施召回。

安全驾驶须知

为保证您的驾驶安全，请遵守下列各项：

—戴摩托车乘员头盔—

选择符合安全质量标准的摩托车乘员头盔，是骑车护身的首项。最严重的车祸是头部受伤。一定要戴符合GB 811标准的摩托车乘员头盔。

—骑车服装—

穿宽松、奇异的服装会使您行车时不舒服又不安全，尽量选择优质紧身的骑车服装。

—驾驶前的检查—

仔细阅读“驾驶前的检查”一节中的说明，并按说明逐项检查，千万不可忘记，这能保障驾驶员和乘车人员的安全。

—熟悉您的摩托车—

您的驾驶技术和机械知识，是安全驾驶的基础。先在空旷少车的地方练习，直到您能完全熟悉摩托车的机械性能和操作方法。切记！熟能生巧。

—了解自己的驾驶技能—

任何时候都要在自己的熟练范围内驾驶。了解自己的技能限度而不勉强，才能避免发生意外。

—阴雨天行车的警惕—

阴雨天行车要格外注意，此时的制动距离是晴天时的两倍。行车时避开路面标记油漆、井盖、油污路面以免打滑。途经铁路道口、铁栅和桥梁要特别小心行驶。在不能明确判断路面状况的情况下，应该减速行车。

—车速限制—

任何时候都不要让车速过高，也不要让发动机转速过高，避免发生意外。

特别警告

请注意下面所述事项及类似事项，如有违反极可能会引起零部件或车辆损毁，甚至骑乘人员的伤亡。

危险：

- 行车前必须将侧停车架收起，以免转向时车辆翻倒，造成骑乘人员伤亡。
- 行车前必须检查前后制动系统是否正常工作。如有问题请立即检修。

警告：

非专业人员不可拔掉燃油管排出燃油，以免遇到明火损毁车辆；不要让摩托车的消声器接触异物，以免引起火灾；摩托车的使用、存放环境不得有火灾隐患。

车辆维修需要更换零件时，一定要用本公司的原厂配件，使用非原厂配件，特别是电器零部件，可能会损坏车辆，甚至烧毁车辆。

请不要随意增加附件，特别是电器零部件，若接线不当或电器负载过大，可能会烧毁车辆。

消声器的维护保养

本车辆消声器内部装有触媒，目的是减少排放废气污染物。为使消声器保持正常功能，提高消声器使用寿命，避免因不正常的使用和维护而导致的消声器废气转化效率降低、锈蚀、变色等故障，请务必遵守以下事项：

危险：

- 发动机工作和刚停转不久时，消声器的温度很高，请勿触碰以防烫伤。

警告：

- 禁止长时间原地高转速轰油门。
- 禁止长时间大负荷行驶。
- 禁止向消声器内加防锈油或机油。
- 禁止在热车状态下用冷水直接冲洗消声器。
- 禁止熄火滑行。
- 禁止使用劣质机油。
- 使用无铅汽油。
- 及时清除消声器表面和尾部的污物。
- 保持发动机良好的运转状态，定期保养和检查。避免因发动机燃烧不良导致的排气温度过高而烧损触媒。
- 安装消声器时，正确安装消声器密封垫。
- 如果需要拆装氧传感器，必须到本公司经销维修单位处理，而且一定要待消声器和氧传感器冷却到常温后拆装。

减震器的维护保养

减震器是整车重要性能零件，实施定期、规范的维护保养，可以有效延长减震器使用寿命，确保车辆安全性、舒适性。

警告：

- 禁止尖锐硬物碰触前减震器叉杆表面，避免叉杆表面产生损伤，导致漏油故障。
- 及时清理粘附在前减震器叉杆表面及防尘盖表面的干泥巴、泥沙，避免泥沙损伤防尘盖及油封，产生漏油故障。路况恶劣地区建议每次骑行后及时检查、清理。
- 禁止塑料薄膜、塑料胶带、胶纸等异物粘附前减震器叉杆表面，异物会随着减震器往复运动卷入油封导致漏油故障。
- 禁止腐蚀性液体接触前、后减震器表面，腐蚀性液体会损伤表面处理层，引起生锈、漏油等故障。
- 定期清洗减震器，并对减震器叉杆进行防锈处理，可有效避免叉杆发生锈蚀。长久存放不使用、海边地区使用车辆建议加大清洗及防锈处理频次。
- 禁止超载，超载会加速前、后减震器的磨损，严重时导致减震器卡滞，影响行车安全。

无级变速离合器的维护保养

本车辆离合器采用的是离心蹄块式，为使离合器保持正常功能，避免因不正常的使用和维护而导致离合器蹄块磨损、烧蚀等故障，请务必遵守以下事项：

警告：

禁止边刹车、边轰油门行驶。

避免长时间低速行驶。

避免长时间超负载行驶。

如遇爬长坡、陡坡，尽量提高车速，避免动力不足而造成离合器打滑。

如遇凹坑、泥泞路、路肩等特殊路况导致车辆无法正常通过时，应推行通过。

注意：

如果需要拆装离合器，请务必到本公司经销维修单位。

零部件的安装部位

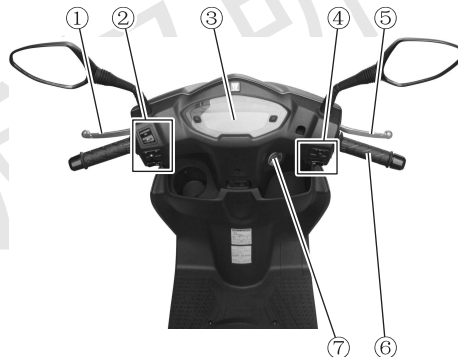

- ①后制动手柄
- ②左手把开关
- ③仪表
- ④右手把开关

- ⑤前制动手柄
- ⑥油门控制手柄
- ⑦点火开关

HJ125T-27C

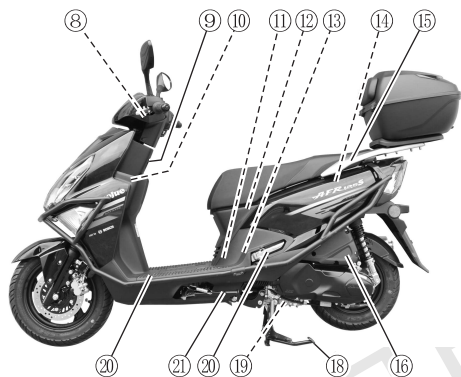

- | | |
|-----------|---------------|
| ⑧后制动开关 | ⑮扶手 |
| ⑨中心挂钩 | ⑯空气滤清器 |
| ⑩前货箱 | ⑰脚起动杆(部分车型配置) |
| ⑪火花塞 | ⑱主停车架 |
| ⑫储物箱 | ⑲机油滤网 |
| ⑬喷油器和节气门体 | ⑳脚踏 |
| ⑭燃油箱 | ㉑侧停车架 |

HJ125T-27C



- | | |
|--------------|---------------|
| ②ECM(电喷控制模块) | ⑤蓄电池、保险丝、诊断接头 |
| ③前制动开关 | ⑥机油加油孔盖(机油标尺) |
| ④前制动液缸 | |

HJ125T-27C



- | | |
|-----------|---------------|
| ⑧后制动开关 | ⑮扶手 |
| ⑨中心挂钩 | ⑯空气滤清器 |
| ⑩前货箱 | ⑰脚起动杆(部分车型配置) |
| ⑪火花塞 | ⑱主停车架 |
| ⑫储物箱 | ⑲机油滤网 |
| ⑬喷油器和节气门体 | ⑳脚踏 |
| ⑭燃油箱 | ㉑侧停车架 |

HJ125T-27C



- | | |
|--------------|---------------|
| ②ECM(电喷控制模块) | ⑤蓄电池、保险丝、诊断接头 |
| ③前制动开关 | ⑥机油加油孔盖(机油标尺) |
| ④前制动液缸 | |

HJ125T-27D

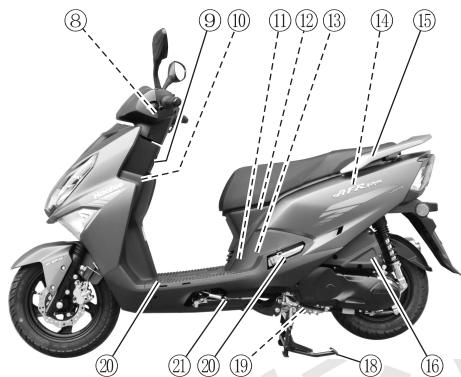

- | | |
|-----------|---------------|
| ⑧后制动开关 | ⑮扶手 |
| ⑨中心挂钩 | ⑯空气滤清器 |
| ⑩前货箱 | ⑰脚起动杆(部分车型配置) |
| ⑪火花塞 | ⑱主停车架 |
| ⑫储物箱 | ⑲机油滤网 |
| ⑬喷油器和节气门体 | ⑳脚踏 |
| ⑭燃油箱 | ㉑侧停车架 |

HJ125T-27D

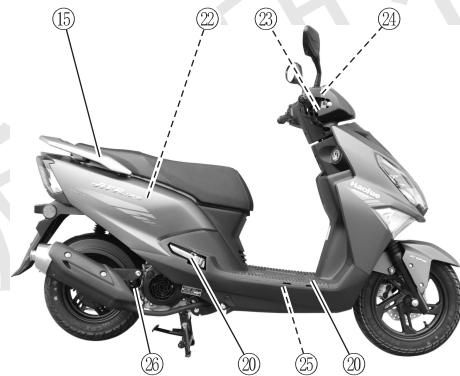

- | | |
|--------------|---------------|
| ②ECM(电喷控制模块) | ⑤蓄电池、保险丝、诊断接头 |
| ③前制动开关 | ⑥机油加油孔盖(机油标尺) |
| ④前制动液缸 | |

操纵

钥匙(图10-01)

该车备有两把钥匙，其中一把请妥善保管以供备用。

注意：

同钥匙一起有一个小号码牌，请您记录下号码牌上的号码，以备查。

图10-01



钥匙号码：

注意：

不要将使用的车辆钥匙与其它钥匙或坚硬配饰串在一起，以免使用时划伤车辆表面油漆。

点火开关(图10-02)

点火开关有四个位置：

“O”（开）位置

点火电路接通，随时可以点火起动。在此位置钥匙不能拔出。

“OFF”（关）位置

点火电路切断，发动机不能起动，钥匙可拔出。

“L”（转向锁）位置

为了锁定转向机构，先将车把转向极左位置，在“OFF”位置将钥匙按到底，逆时针方向转到“L”位置。此时钥匙可以拔出。点火电路切断。

“SEAT OPEN”（座垫锁开启）位置(图10-03，图10-04，图10-05)

图10-02



图10-03



图10-04



图10-05



当钥匙处于“OFF”位置时，不按下钥匙，将钥匙逆时针方向旋转，即可开启座垫锁。松开钥匙，钥匙自动返回“OFF”位置。

危险：

- 在点火开关转到“L”位置前，先将摩托车停稳，再用停车架支撑停放摩托车。
- 在转向机构锁住的状态，绝不可推动摩托车，否则将会失去平衡。

危险:

● 驾驶摩托车的过程中不要将点火开关钥匙转到“”位置，否则摩托车将会失去控制。

防盗锁盖(图11-01, 图11-02, 图11-03)

图11-01

图11-02

图11-03

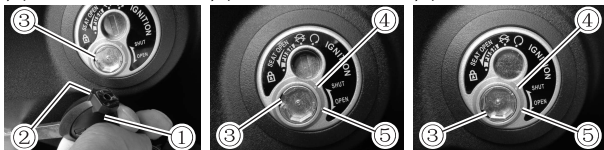

防盗锁盖开启时

防盗锁盖关闭时

此款摩托车在点火开关处安装了防盗锁盖。

要关闭防盗锁盖，将点火开关钥匙①的凸位②对准防盗锁盖的凹槽③扣入，从“OPEN”位置⑤转到“SHUT”位置④即可关闭防盗锁盖。

要打开防盗锁盖，将点火开关钥匙①的凸位②对准防盗锁盖的凹槽③扣入，从“SHUT”位置④转到“OPEN”位置⑤即可开启防盗锁盖。

警告:

当您离开摩托车时，切记要将防盗锁盖关闭，这样能显著提高防盗性。

冬季洗车或露天停放车辆时，必须将防盗锁盖关闭。防止水进入锁内结冰，导致钥匙插入困难或无法开启点火开关。不要强行转动钥匙开启点火开关，否则会损坏点火开关。在零摄氏度以上的环境中，停放车辆一段时间后，钥匙便可正常转动，开启点火开关。

仪表(图11-04, 图11-05)

警告:

不要用高压水直接冲洗仪表。

千万不可用沾有汽油、煤油、酒精、制动液等有机溶剂的抹布擦拭仪表，否则仪表会因接触了有机溶剂而产生局部裂纹或变色。

图11-04

图11-05

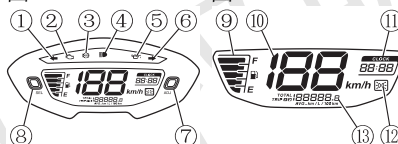



左转指示灯  ①

当转向灯开关推向左时，左转指示灯闪烁。

警告:

若因灯泡损坏或配线插错而导致转向灯不亮，该盘面的转向灯会常亮或闪烁频率加快。

故障指示器  ②

当点火开关从“”到“”时，故障指示器应点亮，发动机启动后自动熄灭。若不符合上述现象，不论何时，只要发现故障指示器点亮时，则须到经销维修单位进行维修。

ABS指示灯  ③ (部分车型配置)

点火开关转到“”位置时，ABS指示灯点亮，车速超过每小时5公里后，该指示灯熄灭。

如果防抱死制动系统(ABS)有故障，该指示灯会常亮。该指示灯常亮时，防抱死制动系统不工作。

注意:

如果发动机起动后, 在开始行驶前ABS指示灯熄灭, 可通过点火开关的关和开检查指示灯的功能。该指示灯应在车辆达到一定速度后才熄灭。如果点火开关打开后指示灯不亮, 须尽快联系本公司经销维修单位检查车辆。

注意:

如果前后轮有速度差, 此时ABS指示灯可能会点亮。在这种情况下, 关闭点火开关后再打开点火开关, ABS指示灯应该点亮。然后, 检查摩托车速度超过每小时5公里后, ABS指示灯是否熄灭。如果ABS指示灯没有熄灭, 应该尽快让经销维修单位进行更系统的检查。

危险:

- ABS指示灯闪烁或常亮时驾驶车辆会引发意外。驾驶车辆时, 如果指示灯点亮, 应选择安全的地方停车, 并关闭点火开关。稍后再打开点火开关, 如果指示灯闪烁或常亮, 做如下检查。
车辆开始行驶后, 如果指示灯熄灭, 说明指示灯功能正常。
车辆开始行驶后, 如果指示灯不熄灭, 防抱死制动系统不工作, 此时, 制动系统只有普通制动的功能, 没有防抱死功能, 须尽快联系本公司经销维修单位检查车辆。

远光指示灯④

使用前照灯的远光灯时, 远光指示灯便会点亮。

机油更换提示灯⑤

当整车行驶到设定的里程后, 机油更换提示灯会自动点亮提醒您更换机油, 使您不必每次都要记忆上次是什么时候更换的机油, 防止机油不足、烧干或严重变质对您爱车的发动机造成伤害, 定期更换机油对您的发动机保养非

常有益。

第一次亮灯:

为保证您能及时进行首次更换机油, 仪表在总里程达到1000公里后, 机油更换提示灯第一次点亮。

注意:

更换机油后一定要通过“灭灯操作”使机油更换提示灯熄灭。

灭灯操作:

同时按ADJ按钮⑦和SEL按钮⑧2秒后, 在液晶屏幕显示总里程的位置有数字“3000”闪烁显示, 按ADJ按钮⑦或SEL按钮⑧可切换显示值(最小500, 间隔500, 至最大12000), 再同时按ADJ按钮⑦和SEL按钮⑧2秒, 确定下一次机油更换的间隔里程。机油更换提示灯闪烁2次后熄灭。

之后的亮灯:

假如在总里程1200公里, 液晶屏幕闪烁显示“2000”时完成“灭灯操作”, 那么您的摩托车在行驶到1200+2000, 即在整车总里程为3200公里时, 机油更换提示灯就会自动点亮。

注意:

更换机油后一定要通过“灭灯操作”使机油更换提示灯熄灭。

右转向指示灯⑥

当转向灯开关推向右时, 右转向指示灯闪烁。

警告:

若因灯泡损坏或配线插错而导致转向灯不亮, 该盘面的转向指示灯会常亮或闪烁频率加快。

ADJ按钮⑦

“ADJ”按钮用于操作机油更换提示灯 (详细操作

参考机油更换提示灯^⑤部分说明)和调节时钟(详细操作参考时钟部分说明)。

SEL按钮^⑧

“SEL”按钮用于切换显示总里程和计程表、调节时钟、调节液晶屏背光亮度、并且可以进行机油更换提示灯的相关操作。

- 切换显示总里程和计程表：轻按“SEL”按钮^⑧。
- 计程表归零：先切换到计程表显示状态，再按住“SEL”按钮^⑧大于2秒。
- 调节液晶屏背光亮度(部分车型配置)(图13-01)：在总里程TOTAL显示状态下，按“SEL”按钮^⑧大于2秒后，进入背光亮度调整模式，然后轻按“SEL”按钮^⑧进行5→4→3→2→1→5级别的背光亮度循环设置。选定背光亮度后，按“SEL”按钮^⑧大于2秒，确定亮度设置并保存。

图13-01



燃油油位表^⑨(图13-02, 图13-03)

图13-02

图13-03

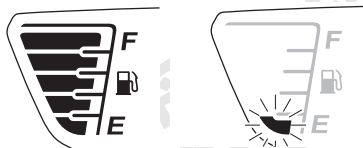

燃油表分5段显示。当5段均为实心框体时(见图13-02)，表示燃油已接近满箱。5段中仅剩1段实心框体且不断闪烁时(见图13-03)，表示油量已很低，此时燃油箱中剩下的油量大约为：1.2升，请尽快添加燃油。

注意：

当燃油油位表各格段依次点亮及熄灭时，表示燃油油

位传感器线路断线或者短路，请及时维修。

注意：

将车辆扶正到正常行驶的姿态，打开点火开关到“Q”位置，不用起动车辆，燃油油位表才能准确显示。

注意：

反复开闭点火开关、急加减速、车身歪斜或上下坡时，可能发生燃油油位表指示变化，属正常现象。

速度表^⑩

速度表指示行车速度是每小时多少公里。

时钟^⑪

长按ADJ按钮^⑦约2秒进入时钟调整模式。此时小时显示数字闪烁，分钟显示数字常亮。按SEL按钮^⑧小时数字会增加。调整好小时后按ADJ按钮^⑦，小时数字会固定，然后进入分钟的设定，按SEL按钮^⑧分钟数字会增加，调整好分钟后按ADJ按钮^⑦完成时钟调整。

位置灯指示灯^⑫

打开位置灯时，此指示灯会点亮。

里程表和计程表^⑬

里程表记录了本摩托车从开始到目前，总共行驶的里程数，最大表示里程数199999公里。

计程表主要用于短途行车的计程，或用做油耗计算参考里程，最大表示里程数999.9公里。

您可以通过“SEL”按钮^⑧切换显示总里程、计程表，并可操作计程表归零。详细操作请参考“SEL”按钮^⑧部分说明。

注意：

显示总里程时，有“TOTAL”字符显示；显示计程表时，有“TRIP”字符显示。

左手把(图14-01, 图14-02, 图14-03, 图14-04)

第1种

图14-01



图14-02



第2种

图14-03

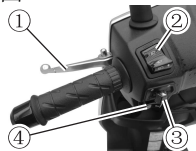
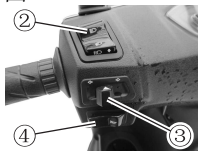

图14-04



后制动手柄①(第1种)

采用后轮制动时, 握紧此制动手柄, 同时制动灯点亮。

后制动手柄①(第2种)

握紧此制动手柄, 前后制动器联合制动, 同时制动灯点亮。

前照灯变光开关②

当前照灯变光开关放在“ \equiv ”位置时, 前照灯远光灯点亮。同时仪表盘面上远光指示灯也点亮。将开关放在“ \equiv ”位置时, 前照灯的近光灯点亮, 远光灯和远光指示灯熄灭。将开关按到“ \equiv ”位置时, 远光灯和远光指示灯同时点亮, 以便提醒前方车辆。

转向灯开关③

把开关推向左“ \leftarrow ”时, 左侧转向灯闪亮, 仪表盘面

上的左转向灯也同时闪亮。当开关推向右“ \rightarrow ”时, 右侧转向灯闪亮, 仪表盘面上的右转向灯也同时闪亮。要关闭转向灯, 只需将开关按“ \blacktriangle ”指向, 向里压一下, 再松开即可。

危险:

- 行驶中每逢换车道、转向之前一定要养成先发转向信号的习惯。当换车道或转向完成后, 一定要把转向灯关闭。

喇叭按钮④

按下按钮, 喇叭则鸣响。

后制动锁定按钮(部分车型配置)(图15-01, 图15-02, 图15-03)

图15-01



图15-02



图15-03



使用后制动锁定装置可以防止摩托车在停车或者怠速时移动。使用后制动锁定装置时,先握紧后制动手柄,然后按下按钮,接着释放后制动手柄,待按钮锁定不自行弹起,表示后制动器已经锁定。

要解除后制动锁定装置,握紧后制动手柄,待按钮完全弹起后,释放后制动手柄即可。

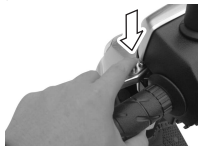
危险:

- 如果行车时锁定后制动锁定装置会发生危险。后制动器会过热,制动性能会降低。只能在停车时使用后制动锁定装置,在打开后制动锁定装置后驾驶车辆。
- 如果行车时锁定后制动锁定装置会发生危险。不要将手指放在后制动锁定按钮上。行车时使用后制动锁定装置会使后轮打滑,摩托车会失去控制。

右手把(图15-04, 图15-05)

图15-04





图15-05

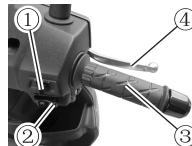
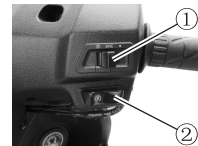

灯光开关①

“”位置:前照灯、前位置灯、仪表照明灯、尾灯、后牌照灯一起点亮。

“”位置:前位置灯、仪表照明灯、尾灯、后牌照灯一起点亮。

“·”关灯位置:以上灯光熄灭。

电启动按钮②

启动发动机前打开点火开关,握紧制动手柄,按压电启动按钮②能接通起动电路。

危险:

- 连续使用电启动,每次起动时间不可超过5秒钟。每两次起动间隔时间约需10秒。因大量放电会使起动电路和起动电机异常发热。试着起动几次,仍然不能起动发动机时,应到经销维修单位进行检修。
- 洗车时,不要用高压水冲洗电器元件,特别是手把开关。
- 缺少燃油、机油时,不要起动摩托车。
- 电启动与脚启动不可同时进行。

注意:

握紧制动手柄,起动电机才能起动。

注意:

由于车辆设定,当油门开度超过3/10时,无法起动,

因此，启动时应使油门开度小于3/10。

油门控制手把③(图16-01)

油门控制手把用于控制发动机的转速。转向自己方向是加速，反之，转离自己方向是减速。

前制动手柄④

握紧此制动手柄，前轮制动，同时制动灯点亮。本车前制动器采用盘式液压制动器，制动时握紧力不必过大。

图16-01



燃油箱(图16-02, 图16-03, 图16-04)

图16-02



图16-03



图16-04

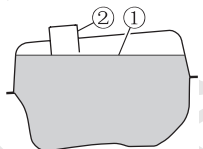

①油位 ②燃油箱口

燃油箱位于座垫下方，加燃油时将座垫锁打开，翻开座垫，逆时针方向旋转燃油箱盖并取下。加完燃油后，顺时针方向拧紧燃油箱盖，将座垫下压，锁好座垫锁。

危险：

- 加燃油时，油面高度不可超过如图所示的油位，否则燃油受热膨胀后会溢出，并会损坏摩托车零部件。
- 加燃油时要关掉发动机，并将点火开关转到“”位置。不可接近烟火。
- 加油枪不要过度伸入燃油箱，以免损伤燃油传感器。

脚起动杆(部分车型配置)(图16-05, 图16-06)

图16-05



图16-06



本摩托车装有脚起动杆，位于发动机的左边。要起动发动机时，需用主停车架平稳地支起摩托车后，再用力踩下脚起动杆。

危险：

- 电起动与脚起动不可同时进行。
- 发动机起动后，检查脚起动杆是否回到正常位置。
- 侧停车架支地，主停车架未支起时，禁止使用脚起动杆起动。

前货箱(图17-01)

该摩托车安装有前货箱，此前货箱的载重能力为1.5公斤。

左侧货箱配置有水杯支架，用来放置密封的水杯、饮料或奶茶。

图17-01



危险:

- 如果放入前货箱中的物品太长，会与车把发生干涉，影响安全驾驶或影响车辆的移动，并会使车辆失去平衡而引发意外。放入物品后，左右转动车把，检查物品不能与车把发生干涉。

警告:

勿在前货箱内存放贵重物品。

电源接口(图17-02, 图17-03, 图17-04)

图17-02



图17-03



图17-04



在前货箱上面，本车配有一个5伏(5V)的电源接口。打开防护胶盖就可以看到。发动机运转时，电源接口可以提供10瓦(10W)的电源输出。使用电器附件前，检查额定电压和功率是否符合要求。

危险:

- 如果插入电源接口的电器插头或线束太长，会与车把发生干涉，影响安全驾驶或影响车辆的移动，并会使车辆失去平衡而引发意外。插入插头后，左右转动车把，检查插头或线束不能与车把发生干涉。

危险:

- 当使用电源接口时，如果电器附件的使用范围和设置与要求的不符，并且不能牢固的固定时，可能会导致电器附件脱落、损坏。开始行驶前，确定电器附件固定安全、牢固。

警告:

使用错误的电器附件会损坏车辆。如果电器附件的功率过大或额定电压不是5伏(5V)，会严重损坏车辆电器系统和电器附件。使用电器附件前，检查额定电压和功率是否符合要求。

注意:

发动机不运转时，该接口没有电源输出。

注意:

不要使用高压水直接冲洗防护胶盖。

注意:

使用结束后请盖好防护胶盖。

储物箱 (图18-01, 图18-02)

图18-01

图18-02



储物箱位于座垫的正下方。开启座垫锁，翻开座垫，便可看到储物箱。要锁住座垫时，推压座垫至锁定位置。储物箱载重能力为10公斤。

警告:

勿让水进入储物箱。

储物箱内勿放对温度敏感的物品。

需离开车辆一段时间时，勿在储物箱内存放贵重物品。

挂钩 (图18-03, 图18-04, 图18-05)

图18-03

图18-04

图18-05



本摩托车装备了一个挂钩。挂钩的承重能力为1.5公斤。

使用挂钩时，先将挂钩整体旋转至正前方，旋开上挂钩，挂上物品。挂钩上不挂物品时，请将挂钩恢复到原来的位置。

乘员脚踏(图19-01, 图19-02, 图19-03)

图19-01



(A)

图19-02



(B)

图19-03



(C)

本车左右侧各配置了一个乘员脚踏。

- 要打开脚踏:

在原始位置(A)，向内按下脚踏到(B)位置，松开后，脚踏展开到打开的位置(C)。

- 要收起脚踏:

在打开位置(C)，向内按下脚踏到(A)位置即可收起脚踏。

注意:

收起脚踏时，不要过于向内按，按到(B)位置不能收起脚踏，要按到(A)位置才能收起脚踏。

注意:

乘员脚踏不使用时，需要及时收起。

后减震器(图19-04, 图19-05, 图19-06)

图19-04



图19-05



图19-06

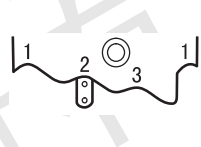

后减震器的弹簧预紧力可以根据驾驶者、载荷、驾驶方式和道路环境进行调整。有3个位置可选。为了改变弹簧预紧力的设置，将摩托车用停车架支好，将弹簧调整环转到想要的位置。位置1弹簧最软，位置3弹簧最硬。摩托车出厂时设置在第2位置。

警告:

若试图直接从位置1调到位置3，或者从位置3调到位置1，则有可能损坏减震器。

停车架(图20-01, 图20-02, 图20-03, 图20-04)

图20-01



图20-02



图20-03



(HJ125T-27C)

图20-04

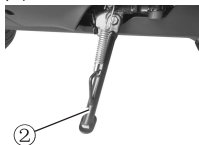

(HJ125T-27D)

该车辆装备有主停车架和侧停车架。

主停车架①

使用主停车架时，先踩住主停车架踏杆，左手握住车把，右手抓住提手部位③，踩下主停车架踏杆的同时，用力往后上方拉起车辆，把车支撑平稳。

侧停车架②

侧停车架用于短时间临时停车，使用时需将发动机熄火，用脚使侧停车架转动到下极限位置，经确认后，方可离开车子。

危险：

- 开车前要注意检查侧停车架是否转动到上极限位置，有无松弛摇晃现象，绝不可停在其它位置。

载荷(图20-05, 图20-06, 图20-07)

图20-05



①1.5公斤

图20-06

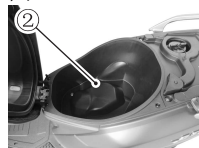

②10公斤

图20-07

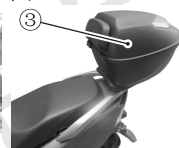

③3公斤

(HJ125T-27C)

- 前货箱内所装物品不能超过1.5公斤。
- 车头下方的挂钩所挂物品不能超过1.5公斤。
- 储物箱内装载质量不能超过10公斤。
- 尾箱内装载质量不能超过3公斤。

注意：

仅HJ125T-27C车型配置尾箱。

危险：

- 在载荷超重情况下使用车辆会影响行驶平稳性，易发生危险，同时容易造成车辆损坏。

警告：

勿在尾箱内存放贵重物品。

尾箱 (仅HJ125T-27C配置)

对于HJ125T-27C的摩托车，本车配置了一个尾箱。

- 打开尾箱 (图21-01, 图21-02, 图21-03, 图21-04, 图21-05)

图21-01



图21-02



图21-03



1. 把钥匙插到尾箱锁孔中。
2. 把钥匙转动到“OPEN(开)”位置。

图21-04



图21-05



3. 按尾箱锁上面的按钮，打开尾箱盖。

警告:

箱盖开得太大，会损坏铰链。不要拆除箱内的限位索。

注意:

如果锁被冻结，用温水淋在锁的周围来解冻。

- 关闭尾箱 (图21-06, 图21-07, 图21-08)

图21-06



图21-07



图21-08



1. 确定钥匙在“OPEN(开)”位置。
2. 关闭尾箱盖。

警告:

使用尾箱的方法不正确会损坏尾箱。不能强制关闭箱盖或者阻碍限位索工作。

3. 把钥匙转动到“LOCK(锁)”位置。
4. 拔出钥匙。只有在“LOCK(锁)”位置时钥匙才能拔出。
5. 确定尾箱盖已经锁定，不能再打开。

尾箱最大载重: 3公斤

注意:

勿在尾箱内存放贵重物品。

注意:

衣物放入防水的袋子，然后再放入尾箱中。避免雨水或洗车时弄湿衣物。

• 拆除尾箱(图22-01, 图22-02, 图22-03, 图22-04)

图22-01



图22-02



1. 把钥匙插到锁孔中。
2. 把钥匙转动到“RELEASE (释放)”位置。

图22-03



图22-04



3. 按尾箱锁下面的按钮, 向上抬起尾箱。
4. 再向后移动尾箱, 拆下尾箱。

警告:

当按下尾箱锁下面的按钮时, 尾箱已经松动, 不再固定在车辆上了。此时, 如果不抓紧尾箱, 尾箱可能会翻倒, 并引发意外。移动尾箱时, 抓紧尾箱。

警告:

无论是手工搬运尾箱还是用车辆运输尾箱, 确定尾箱锁在“LOCK (锁)”位置。否则, 尾箱盖可能会打开, 并引发意外。运输尾箱前, 确定尾箱锁在“LOCK (锁)”位置。

• 安装尾箱(图22-05, 图22-06, 图22-07, 图22-08, 图22-09)

图22-05



图22-06

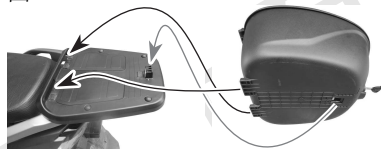

1. 确定钥匙在“RELEASE (释放)”位置。
2. 将尾箱装到后货架的孔中。

图22-07



图22-08



图22-09



3. 按尾箱下面的按钮, 将尾箱下压, 装回到后货架上。
4. 把钥匙转动到“LOCK (锁)”位置, 将尾箱固定在后货架上。

危险:

●如果钥匙转到“LOCK (锁)”位置, 但尾箱没有进入锁定位置, 尾箱不能固定。在这种情况下行驶, 尾箱可能掉落, 引发意外。在固定尾箱到车辆上时, 确定尾箱不能被抬起。

5. 拔出钥匙。

危险:

- 安装上尾箱后，不仅影响车辆的操纵性，而且车辆很容易受侧风的影响。注意风力的大小和方向，要谨慎行驶。

危险:

- 尾箱安装不正确，会使尾箱掉落，会引发意外。行驶前确定尾箱固定牢固可靠。

燃油和机油使用须知**燃油**

适用燃油：89号以上车用无铅汽油，乙醇汽油E10。

机油

使用优质四冲程发动机油能延长发动机寿命。推荐选用API SL级(JASO MB)，粘度为SAE 10W-40“豪爵踏板车四冲程发动机油”，各特许经销维修单位均有销售。或选用API SJ级或更高级别，粘度为SAE 10W-40的机油。或根据当地的气候情况按下表选购适当的代替品。

机油	20W-50											API 品质分类标准		
														SN
													SM	
													SL	
													SJ	
°C	-30	-20	-10	0	10	20	30	40	50					
°F	-22	-4	14	32	50	68	86	104	122					

警告:

非无铅汽油、劣质燃油和机油会损坏电喷系统零部件，会缩短火花塞和消声器内触媒的使用寿命。不洁净的燃油会堵塞油路，导致发动机工作异常，千万不要使用。

末级齿轮箱油

使用“豪爵品牌摩托车专用齿轮油”，当该油无法买到时，也可采用API质量等级为GL-5，粘度等级为SAE 80W-90的齿轮油代替。

注意：

请妥善处理废弃的发动机油和齿轮油，不要对环境造成污染。我们建议您将废油装进密封的容器内送到当地的回收中心。不要将其倒入垃圾箱或者直接倾泻到地面上。

新车的磨合

正确的新车磨合能延长摩托车的使用寿命，同时也能充分发挥新摩托车的性能。下面列出磨合的正确方法。

油门开度推荐极限

新车在磨合期内不可使用最大油门开度，油门开度请使用 $\leq 3/4$ 油门开度，且不可急加速行驶。

发动机转速变化

发动机的转速要时常变化，不要在某一转速持续运转。在磨合期间，可适当加大油门加速，使其完全磨合。

避免在固定低速下运转

发动机在固定低速(轻负荷)下运转时，将使零件加剧磨损而配合不良。只要不超过推荐使用的油门开度(即：不超过 $3/4$ 油门开度)，可在各种转速下使发动机加速。但起初的500公里期间内，不可超过 $3/4$ 油门开度。

驾驶前，先让机油循环

无论在热机状态或冷机状态，起步以前，都应让发动机有充分的怠速运转时间。以使机油流到所有润滑部位。

例行第一次维修检查

初始1000公里时的检修是重要的工作。在此期间，所有发动机零部件都已磨合。因此这次检修，应把各零部件重新调整，拧紧所有紧固件，更换被部件磨屑污染的机油。认真进行首次1000公里检修，将保证您的摩托车发挥优良性能并延长其使用寿命。

驾驶前的检查

驾驶前务必细心检查以下各项。绝不可忽视这些检查的重要性。在驾驶前需完成全部的检查及必要的维修。

检查内容	检查重点
车把	1. 平稳。 2. 转动灵活。 3. 没有轴向窜动与松动。
制动器	1. 制动液缸的制动液面位置不可过低。 2. 没有漏制动液现象。 3. 制动盘/片/蹄磨损不可超出限定范围。 4. 制动器的自由行程正确。 5. 没有制动不灵的“海绵”感。 6. 没有拖曳(拖刹)现象。
轮胎	1. 气压正确。 2. 适当的胎纹深度。 3. 没有裂痕或伤口。
燃油量	足够行驶计划路程的油量。
灯光	前照灯、尾灯/制动灯、仪表照明灯、转向灯、前位置灯、后牌照灯可正常点亮。
指示灯	远光指示灯、转向指示灯可正常点亮。
喇叭	功能正常。
发动机机油	油位正确。
油门	1. 油门拉索间隙适当。 2. 加油顺利，回油迅速。

驾驶的要领

危险：

- 如您初次驾驶这种车型，我们建议您最好找一条非公共的道路练习，直到您熟悉此车的控制方法和操纵方法。
- 单手驾驶是最危险的，应双手牢牢握紧车把，双脚放在脚踏上行驶。不论任何情况，不可双手放开车把行驶。
- 在要转弯之前把速度减低到安全车速。
- 路面潮湿光滑，轮胎摩擦力小，制动能力和转弯能力自然降低，因此必须提前减速。
- 横风通常最容易发生在隧道出口、山谷或是大型车辆由后面超车时。您必须小心镇定，减速行驶。
- 遵守交通规则和限制速度。

发动机的起动

将摩托车用主停车架支起，把钥匙插入点火开关钥匙孔内，顺时针方向旋转至“Q”位置。

危险：

- 发动机起动而主停车架未处在支撑状态时，会使摩托车前冲。只有发动机以怠速运转后，才能收起主停车架。

当发动机在冷机状态时(图26-01)

1. 握紧制动手柄。
2. 油门控制手把处于怠速位置, 有需要时, 可将油门控制手把开启至1/8左右。
3. 按电起动按钮 $\text{\textcircled{Q}}$ 起动或踩脚起动杆起动, 使用脚起动杆起动可省略第1步操作。
4. 发动机起动后, 让发动机继续运转至充分预热。

图26-01

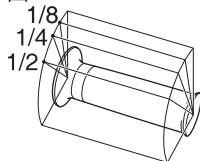

油门控制手把开度

警告:

冷机起动后的充分预热, 能提供发动机正常运转的工作条件。如果不充分暖机, 反复几公里的短距离行驶, 会影响发动机性能的正常发挥, 并会缩短机油寿命。环境温度低时, 充分预热更为重要。

注意:

天气越冷, 发动机需要预热的时间越长。发动机充分预热后行驶, 可减少发动机的磨损。

注意:

由于车辆设定, 当油门开度超过3/10时, 无法起动, 因此, 起动时应使油门开度小于3/10。

当发动机在热机状态时

1. 握紧制动手柄。
2. 油门控制手把处于怠速位置。
3. 按电起动按钮 $\text{\textcircled{Q}}$ 起动或踩脚起动杆起动, 使用脚起动杆起动可省略第1步操作。

危险:

- 电起动与脚起动不可同时进行。
- 请勿在发动机预热期内高速空转。
- 起动时后轮转动属正常现象, 由于此时发动机转速较高, 请注意安全。
- 不可在通风不良的地方或没有通风设备的室内起动发动机。因为发动机排出的废气有毒。在无人看守的情况下, 不可使发动机处于运转状态。
- 缺少燃油、机油时, 不要起动摩托车。

警告:

不行驶时, 发动机转速不可太高、空转时间不可太久, 空转太久易使发动机过热而损坏内部机件, 并会导致排气管及消声器变色。

注意:

由于车辆设定, 当油门开度超过3/10时, 无法起动, 因此, 起动时应使油门开度小于3/10。

行车

把油门控制手把缓缓转向自己会使摩托车向前行驶。

危险:

- 在车辆起步之前，要确保侧停车架处于上极限位置，绝不可停在其它位置。
- 收起主停车架时若发动机转速太高，会使摩托车快速前冲，产生危险。收起主停车架时应先将油门回位，使发动机急速运转，并同时使用前后制动器制动。
- 行驶前必须戴头盔、防护眼镜，必须穿醒目的服装。
- 不要在喝酒或吃药以后驾驶摩托车。
- 在路面很滑或者视野不良时，必须减速行驶。

制动和停车

防抱死制动系统(ABS) (部分车型配置)

本车配置了防抱死制动系统(ABS)，当紧急制动时或直线行驶在易滑路面打滑时，系统防止车轮制动时抱死。

无论何时，车轮一旦接近抱死，防抱死制动系统就会工作。防抱死制动系统工作时，可以感觉到制动手柄的搏动。

虽然防抱死制动系统可以防止车轮抱死，但在曲线行驶时，您仍要认真谨慎操作制动系统。无论是否配置了防抱死制动系统，转弯时紧急制动都会使车轮打滑，失去控制。即使配置防抱死制动系统，也不要冒险。防抱死制动系统不能应对判断失误，也不能应对错误的制动方法，也不能应对路况差或天气差时没有减速的情况。

您必须谨慎行车。

某些路况下，与配置防抱死制动系统的车辆相比，一些驾驶者可以使用普通制动系统稍微缩短一点制动距离。

注意:

某些情况下，与没有防抱死制动系统的车辆相比，配置防抱死制动系统的车辆需要更长的制动距离停车，如松软或不平的路面。

危险:

- 经验不足的驾驶者往往只使用前制动，这导致制动距离延长，造成追尾。只使用前制动或后制动会导致打滑和失控。必须同时均衡地制动。

危险：

● 无论是否配置防抱死制动系统，转弯时制动都会引发意外。转弯时紧急制动会发生侧滑，防抱死制动系统不能控制侧滑。侧滑会使车辆失去控制。在开始转弯前的直线路段充分减速，不要在转弯时制动。

危险：

● 错误地使用防抱死制动系统会引发意外。防抱死制动系统不能应对恶劣路况、判断失误。谨记防抱死制动系统不能应对判断失误，也不能应对错误的制动方法。以及路况差或天气差时没有减速。保持良好的判断力，要安全行车，不要高速行驶。

防抱死制动系统如何工作(部分车型配置)

防抱死制动系统使用电子系统控制制动压力，监测车轮的转速。如果系统监测到制动的车轮突然降速，表示车轮打滑，系统将减小制动力，防止车轮抱死。防抱死制动系统是自动工作的，该系统不需要使用特殊的制动方法。同时使用前后制动器制动，根据需要施加制动力，不要只使用其中一个制动器制动。防抱死制动系统工作时，制动手柄会有搏动，这是正常现象。

使用规格错误的轮胎会影响车速，会扰乱防抱死制动系统。

防抱死制动系统在车速低于每小时8公里时不工作，没有电池供电时防抱死制动系统也不工作。

制动和停车

1. 把油门控制手把向外转动，使油门完全回位。
2. 同时使用前后制动器制动，降低车速直至停止。
3. 把点火开关转至“”位置，使发动机停止运转。
4. 用主停车架支撑停放摩托车。

5. 把点火开关转至“”位置，锁住车把。
6. 拔下钥匙，并关闭防盗锁盖。

危险：

- 经验不足的驾驶者往往只使用前制动，这导致制动距离延长，造成追尾。只使用前制动或后制动会导致打滑和失控。必须同时均衡地制动。
- 转弯时紧急制动，会使车辆失去控制。在转弯前制动，降低车速。
- 在湿滑路面以及转弯的地方，都要小心轻轻使用制动系统。在不平的路面或光滑路面上的紧急制动，会使车辆失去控制。
- 跟随车辆太近会导致追尾。当车速升高时，停车距离相应增加。确保您和前面的车辆保持安全的停车距离。
- 发动机工作和刚停转不久时，消声器的温度很高，请勿触碰以防烫伤。

警告：

如果使用了其它的防盗锁，像U形锁、制动盘锁、链条锁来防盗，在起动前要取下防盗锁。防止损坏车辆。

检查与维修

后面所示的表格为每次定期维护保养时应做的检查，其间隔周期应以使用时间或行驶公里数先达到者为准。每次检查都应按照下表中的项目进行。

如您的车曾在恶劣条件下使用过，即持续开过大油门或在大风沙里行驶过，那就应该在驾驶后进行特别检修以保持摩托车的可靠性。这时经销维修单位可为您提供进一步的咨询。尤其是转向系统、减震器和车轮都属关键性部件，需要专门的技术和精心的维修。为安全起见，我们建议这项工作最好委托经销维修单位去做。

警告：

新车初始1000公里维护保养是必须遵循的项目，这可使您的车辆始终工作可靠，性能优越。

注意查看本次的定期维护保养，是否完全遵照本说明书的提示，认真进行。

初始1000公里维护保养，应按本节所述方法进行。该节中的“危险”与“警告”，应特别注意。

在定期维护保养时可能要更换零件。更换零件时一定要使用本公司的原厂配件。

不论您是机械专家或是具有修车的经验，对那些表格中带有*标记的项目，必须交给经销维修单位处理。不带标记的项目，可依照该节的说明自己检查。

注意：

维护保养过程中产生的废弃物，如清洗剂、废机油、润滑脂等废物应妥善处理，不要对环境造成污染。应将这些废物装入密封的容器中交给有回收资质的企业、单位回收。不要将废物倒进垃圾桶、下水道或者倾倒在表面上。废物中的有毒物质会伤害清洁工人，也会污染饮用水源、湖泊、河流和大海。必须尽到保护环境的责任。

定期维护保养表

检查项目	检查周期	公里	最初1000公里	每3000公里	每6000公里
	月数	月初3个月	每6个月	每12个月	
*蓄电池		检查	检查	-	
*空气滤清器纸滤芯(含油)++		-	检查+	更换+	
*消声器的螺栓、螺母		检查	检查	-	
*缸盖、缸体的螺栓、螺母		检查	检查	-	
*气门间隙(冷态检查) 进0.05~0.09毫米 排0.08~0.12毫米		检查	检查	-	
火花塞		检查	检查	-	
		每10000公里更换			
发动机机油		更换	更换+	-	
机油滤网		每18个月或每12000公里清洁			
*末级齿轮箱油		-	-	更换	
*驱动皮带		-	-	检查	
		每24000公里更换			
*无级变速器离合器(CVT)		-	-	检查	
*节气门体		-	-	清洗	
*发动机怠速		检查	检查	-	
油门拉索间隙		检查	检查	-	
*燃油蒸发污染物控制系统		-	检查	-	

定期维护保养表(续)

检查项目	检查周期	公里	最初1000公里	每3000公里	每6000公里
	月数	月数	最初3个月	每6个月	每12个月
*曲轴箱通气管、脱附管、负压管			-	-	检查
	每4年更换				
*燃油泵过滤器	每50000公里更换				
*燃油管			检查	检查	-
	常压油管每4年或每8万公里更换 高压油管每10年更换				
*制动器			检查	检查	-
*制动液软管			检查	检查	-
	每4年更换				
*制动液			-	检查	-
	每2年更换				
轮胎			检查	检查	-
*转向机构			检查	检查	-
*前、后减震器			-	检查	-
照明和信号			检查	检查	-
*车身和发动机安装的螺栓和螺母			检查	检查	-

注意:

按表中的项目检查时,如有必要,则要进一步进行清洗、润滑、调整或更换等作业。

注意:

在恶劣路况以及大功率工况下长时间行驶,应增加检查频次。

注意:

表格中带有“*”标记的项目,应交给经销维修单位处理。表格中带有“-”标记的项目,表示无要求。表格中带有“+”标记的项目,表示更换(或检查、清洁)的时间间隔,可根据行驶路况适当调整。

警告:

表格中带有“++”标记的项目表示滤芯使用含油滤纸,禁止清洗,禁止使用压缩空气吹,禁止向滤芯上添加任何油品,不需要定期维护,每6000公里更换。

若出现滤芯的滤纸堵塞、破损、透灰,发动机动力不足、油耗明显升高等情况,请及时更换滤芯,不可等到维护保养时再处理,不及时更换往往会影响发动机寿命。

如果在多尘、潮湿或泥泞的条件下驾驶,需缩短滤芯检查或更换的间隔周期。

一旦出现上述不良情况,请及时检查滤芯是否需要更换,这一单纯组件往往影响发动机寿命。

定期润滑表

润滑项目	润滑周期	每6000公里 或每6个月	每12000公里 或每12个月
*后制动拉索		机油	-
*后制动手柄销轴、手柄座及平衡器上下配合面、平衡器两个拉索安装孔		润滑脂	-
*后制动凸轮轴		-	润滑脂
主停车架及弹簧钩		-	润滑脂
侧停车架及弹簧钩		-	润滑脂
油门拉索		机油	-
*前制动手柄销轴，手柄、手柄头及制动液缸三者的上下配合面，制动液缸活塞端面与手柄头接触面		润滑脂	-
*脚起动从动齿轮组成与卡簧配合槽(部分车型配置)		清理、涂润滑脂	-

注意:

表格中带有“*”标记的项目，应交经销维修单位处理。表格中带有“-”标记的项目，表示无要求。

注意:

在恶劣条件下使用，如淋水等，可能造成润滑脂快速缺失，需要增加润滑频次。

蓄电池(图31-01, 图31-02, 图31-03)

图31-01



图31-02



图31-03

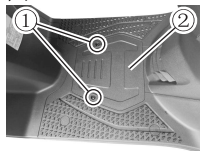

(非ABS车型)

(ABS车型)

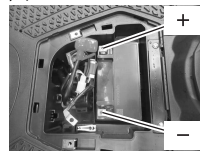
蓄电池位于脚踏下，此电池是全密封型蓄电池，因此无需补充电解液。如果拆装蓄电池，应按以下程序操作：

1. 先确认点火开关没有处于“Q”(开)位置，再拆下螺钉①以及蓄电池盖②。
2. 首先拆掉蓄电池的负(-)极端子，然后再拆掉正(+)极端子。
3. 将蓄电池取出来。
4. 按照与上述步骤相反的操作程序装回蓄电池。

警告:

在连接蓄电池时，先安装红线接正极，后安装黑线接负极。接反会损坏充电系统和蓄电池本身。

注意:

请妥善处理废弃的蓄电池，不要对环境造成污染。我们建议您将废蓄电池送到当地的回收中心。不要将其丢弃在垃圾箱里或者直接丢弃在地面上。

注意:

蓄电池要定期检查，如果电压低于12.4伏，建议给蓄电池充电。

诊断接头(图32-01, 图32-02, 图32-03, 图32-04, 图32-05, 图32-06)

非ABS车型

图32-01



图32-02



图32-03



ABS车型

图32-04



图32-05



图32-06



诊断接头在蓄电池的旁边。使用完毕后, 必须装回防护盖。

空气滤清器(图32-07, 图32-08, 图32-09, 图32-10, 图32-11, 图32-12, 图32-13, 图32-14, 图33-01, 图33-03)

应按照“定期维护保养表”中的周期保养空气滤清器或更换滤芯, 步骤如下:

图32-07



图32-08



图32-09

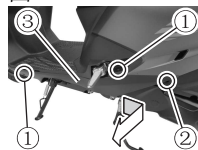

1. 拆下螺钉①, 拆下膨胀扣②, 拆下左边条③。

图32-10

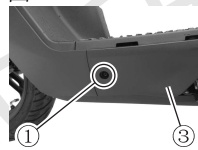
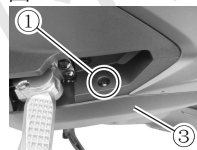

图32-11



图32-12

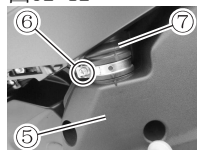

2. 拆下螺钉④, 拆下空气滤清器盖⑤。

3. 松开螺钉⑥, 拆下空气滤清器进气管⑦。

图32-13



图32-14



4. 拆下螺钉⑧, 拆下纸滤芯⑨, 检查纸滤芯⑨, 纸滤芯不用清理, 检查、更换纸滤芯即可。

图33-01

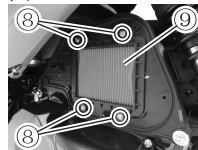
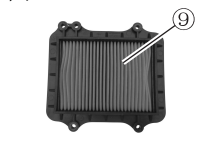

图33-02



5. 清理空气滤清器壳体和空气滤清器盖⑤内的灰尘。
6. 检查空气滤清器壳体上的密封条完整无破损，检查空气滤清器壳体和空气滤清器盖应完整无破损。
7. 按拆下的相反顺序装回空气滤清器元件。必须确认空气滤清器装牢在规定位置并妥善密封。

注意：

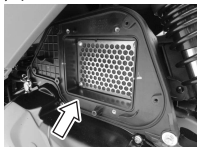
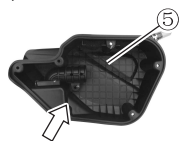
空气滤清器进气管装回时，需要注意口部定位凸起对准空气滤清器盖上的凸起。

图33-03

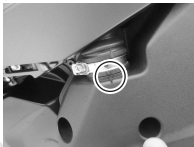
**危险：**

- 空气滤清器是发动机进气系统中的重要部件。其功能是滤去空气中的灰尘、杂物和水分。如果空气滤清器被堵塞，则影响发动机的性能和燃油经济性。
- 如果出现滤芯破损或灰尘泄漏进入发动机的情况，会加剧运动部件的磨损，降低发动机的可靠性和耐久性。
- 定期维护或更换滤芯至关重要。

警告：

如果在多尘、潮湿或泥泞的条件下驾驶，需缩短滤芯检查和更换的间隔周期，如发现滤芯堵塞、破损、透灰，发动机明显动力下降，油耗升高等情况则应立即更换滤芯，不可等到维护保养时再处理。不装滤芯而起动发动机，会增加发动机的磨损。需经常注意检查滤芯的状况，这一单纯组件，往往影响发动机寿命。

积油管

每次检查空气滤清器时，都应检查空气滤清器前下部积油管和后下部积油管的蓄液情况。如果积油管内有废液，应及时排出。操作方法如下。

前下部积油管 (图34-01)

1. 将积油管②从固定卡①中拆出。
2. 松开卡箍③并上移。
3. 将积油管堵塞④从积油管②中拔出。
4. 放出积油管内的废液。
5. 将积油管堵塞④插入积油管②，并将卡箍③松开下移，夹紧积油管堵塞④。
6. 将积油管②卡在固定卡①中。

图34-01

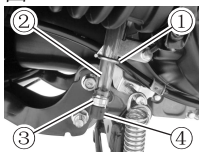

注意:

操作完毕，一定要确认积油管堵塞装回原位。

注意:

空气湿度大时，应适当增加检查频次。

后下部积油管 (图34-02)

1. 松开卡箍②。
2. 将积油管①和卡箍②一起拆下。
3. 放尽积油管①中的废液。
4. 将积油管①重新装好，并夹紧卡箍②。

图34-02

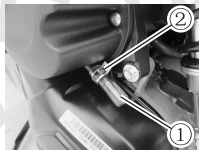

注意:

操作完毕，一定要确认积油管装回原位。

注意:

空气湿度大时，应适当增加检查频次。

火花塞 (图34-03, 图34-04)

图34-03



图34-04

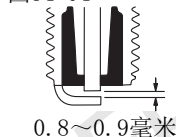

用硬铁丝或钢针把火花塞上附着的积碳清除。再用塞尺检查火花塞电极的间隙，将电极的间隙调整到0.8~0.9毫米之间。

当清除附着的积碳时，需同时观察火花塞电极处的工作颜色，这颜色说明标准火花塞是否适用。正常的火花塞应当呈现淡棕色。如果火花塞呈湿黑色，改用热型火花塞可能比较合适。若呈现白色而发光，说明在过热的条件下工作。这时应把它换为冷型火花塞。

火花塞更换指南

NGK	注解
CPR5EA	如标准火花塞呈湿状，就改用这种火花塞。
CPR6EA	标准火花塞。
CPR7EA	如标准火花塞呈过热状，就改用这种火花塞。

拆装火花塞步骤(图35-01, 图35-02, 图35-03, 图35-04, 图35-05, 图35-06)

图35-01



图35-02



图35-03

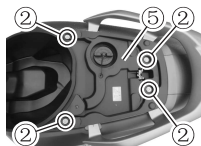

1. 打开座垫锁，翻开座垫。
2. 拆下螺钉①，拆下螺栓②。

图35-04



图35-05



图35-06

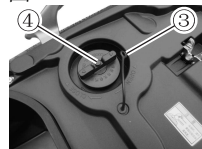

3. 断开束带③与燃油箱盖④的连接。
4. 拆下储物箱后半体⑤、储物箱前半体⑥和座垫。
5. 拆下火花塞帽⑦。
6. 用火花塞套筒拆下火花塞。
7. 安装火花塞时，先装上火花塞和火花塞帽⑦，装上储物箱前半体⑥、座垫和储物箱后半体⑤，连接束带③与燃油箱盖④，最后安装螺栓②和螺钉①，锁好座垫。

警告:

火花塞不可拧得过紧或使螺纹乱扣，以免损坏气缸头安装火花塞的螺纹。拆下火花塞时，不要使杂质通过火花塞孔进入发动机内。

供本型号摩托车使用的标准火花塞是经过精心选择的，能够适应大部分的工作范围。如果火花塞的颜色显示与正常火花塞异样时，请在更换不同热值的火花塞之前，先向经销维修单位咨询，因为选择不恰当的火花塞，将导致发动机的严重损坏。

选择其它牌号的火花塞，可能产生严重的后果。因此应先向本公司的经销维修单位咨询，再选用其它牌号的火花塞。

发动机机油

发动机能否经久耐用，选用优质机油和定期更换新油很重要。每天检查机油的油位和定期换油的工作，是维护保养项目里必须进行的两项重要任务。

检查机油的油位 (图36-01, 图36-02, 图36-03, 图36-04)



按照下列步骤检查发动机机油的油位。

1. 发动机熄火，在平坦的地面上用主停车架支起摩托车。
2. 起动发动机并让其运转3分钟。
3. 关闭发动机，停3分钟后，拧下机油标尺，擦干净，然后插入，不必旋转，再取出机油标尺检查油位，油位应处于机油标尺的上限和下限之间。

警告：

如显示机油已处于下限或下限以下时，不可起动发动机。添加机油量不可超出机油标尺上限。建议加油量至机油标尺2/3处。

在正常使用情况下，发动机的机油会有所损耗，属于正常现象，应及时补充。

如果发现机油损耗量异常增加，请及时到经销维修单位进行专业检查。

注意：

使用过机油标尺后，机油标尺上的密封圈需要更换一个新的。

图36-04



发动机机油的更换(图37-01, 图37-02)

图37-01



图37-02



更换新的发动机机油应在发动机热机后进行, 这样才容易把机内旧油全部放出。换油步骤如下:

1. 发动机熄火, 在平坦的地面上用主停车架支起摩托车。
2. 拧下机油标尺①。
3. 在发动机的放油螺栓②下面放置泄油盘。拆下放油螺栓②及其垫圈③, 排净机油。
4. 旋转放油螺栓②上的旧垫圈③, 取下旧垫圈③, 更换一个新垫圈③。
5. 排净机油后, 安装好放油螺栓②及新垫圈③。
6. 通过安装机油标尺的加油孔向发动机内注入900毫升新机油。
7. 重新安装好机油标尺①。
8. 启动发动机并让其运转3分钟, 同时检查发动机拆装过的零部件处是否漏油。
9. 关闭发动机, 等3分钟再用机油标尺检查油位, 油位应处于机油标尺的上限和下限之间。

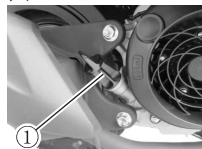
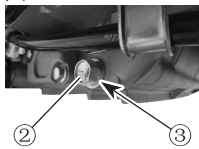
警告:

请使用“燃油和机油使用须知”一节里推荐使用的机油。

仔细检查发动机拆装过的零部件处是否漏油。

机油滤网(图37-03, 图37-04, 图37-05)

图37-03



图37-04



图37-05

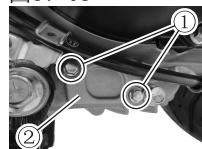

应按照“定期维护保养表”中的周期清理机油滤网。机油滤网的清理步骤如下:

1. 按照“发动机机油的更换”的内容排净机油。
2. 拆下螺栓①。
3. 拆下机油滤网盖②和密封垫③。
4. 拆出机油滤网④清理, 清理时检查机油滤网④, 如果损坏就更换。
5. 更换新的密封垫③。
6. 装回机油滤网④。
7. 装回机油滤网盖②、密封垫③和螺栓①。
8. 按照“发动机机油的更换”的内容向发动机内加入规定的机油。

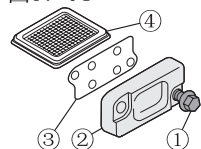
警告:

仔细检查发动机拆装过的零部件处是否漏油。

节气门体

节气门体上的节气门限位螺钉已经精确设定，禁止调整。检查车辆的怠速是否稳定，如果怠速不稳定，请本公司经销维修单位的专业服务人员来进行检查处理。

油门拉索间隙(图38-01, 图38-02)

图38-01



图38-02

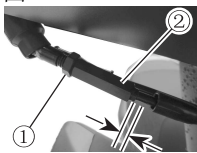

0.5~1.0毫米

油门拉索间隙的调整部件位于油门控制手把的侧下方，如果需要调整油门拉索间隙，请按如下方法调整。

1. 松开锁紧螺母①。
2. 转动调整螺杆②，调整拉索间隙在0.5~1.0毫米范围内。
3. 间隙调整完成后，把锁紧螺母①拧紧。

危险:

- 油门拉索的间隙调整完成后，应确保油门手把能自动回位，怠速不会升高。同时，调整后不能出现转动车头时发动机怠速升高的情况。

燃油蒸发污染物控制系统

本车配有一套能防止燃油蒸发至大气中的控制系统。应定期(每3000公里或每6个月)进行以下各项检查。

1. 检查每一管路连接是否可靠。
2. 检查每一管路和活性炭罐是否龟裂或损坏，如有损坏请更换。
3. 确认每一管路、倾倒截止阀及活性炭罐是否阻塞，必要时予以疏通或更换。
4. 胶管每4年或每8万公里更换一次，其间隔周期应以使用时间或行驶公里数先达到者为准。

危险:

- 如果燃油蒸发污染物控制系统需要检查维修，一定要把这些工作交给经销维修单位去做。

制动系统(制动器)

本车前轮采用盘式液压制动器，而后轮采用鼓式制动器。正确的制动操作对安全驾驶是很重要的。千万记住要定期检查制动系统，而这项检查应交经销维修单位去完成。

危险：

- 制动器是保证骑乘者个人安全极重要的部件，应该经常检查、调整制动器。
- 如果制动系统需要维修，我们强烈地建议您把这工作交给经销维修单位去做。他们备有齐全的工具和熟练的技术，而且能以安全经济的方法来做这项工作。

每天检查制动系统如下项目

1. 检查盘式制动系统有无漏液现象。
2. 检查制动液软管有无裂痕。
3. 操作前后制动器，检查是否灵活有效。
4. 检查制动盘、制动片和制动蹄的磨损状况。

前制动器(盘式制动器)

警告：

盘式制动系统是采用高压制动。为保证安全，制动液软管和制动液的更换，不可超过本说明书中“检查与维修”一节里的规定。

制动液(图39-01, 图39-02)

图39-01

图39-02



注意检查前面的制动液缸内的液面位置。如果液面过低则添加指定的制动液。因为制动片磨损时，制动液缸内的制动液会自动注入制动液软管而液面随之降低。补充制动液是定期维护保养的重要项目。

危险：

- 不要用高压水直接冲洗制动液缸。
- 制动液若误饮，溅到眼内或皮肤上是有害的。若误饮立即找医生诊治。若溅到皮肤上、眼内，应该用大量清水冲洗，并立即找医生诊治。

警告:

本车所使用的制动液不可混入灰尘和杂质，以及硅酸系或石油系的液体，否则会严重损害制动系统。不可使用存放在开口容器中的制动液。不可使用上次维修留下的制动液。制动液溅到油漆表面或塑胶表面后，会腐蚀这些物质的表层。请使用豪爵摩托车制动液(DOT4)，或根据情况使用DOT3或DOT4制动液。

制动盘和制动片(图40-01, 图40-02, 图40-03, 图40-04, 图40-05, 图40-06)

非ABS车型

图40-01



图40-02



图40-03

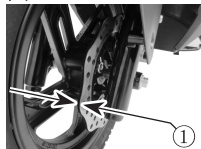
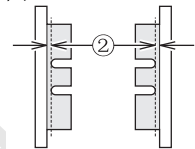

ABS车型

图40-04



图40-05



图40-06

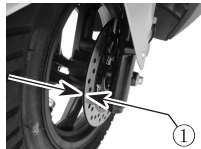
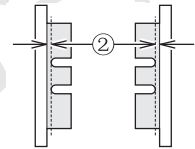

检查制动盘的要领是：看该制动盘的厚度①是否小于3毫米。如果厚度小于3毫米，就应换新制动盘。

检查制动片的要领是：看该制动片是否磨损到最小厚度②。如果磨损后，制动片厚度小于该厚度，就应更换新制动片。

危险:

- 刚换上新的制动盘或制动片后，不可马上行驶。先抓放几次制动手柄，让制动盘和制动片充分贴合而恢复正常的握紧力，并使制动液稳定循环。
- 换上新的制动盘或制动片后，制动距离有可能比原来的制动距离长一些，在经过使用300公里左右，制动盘和制动片充分磨合之后，方能达到最佳制动效果，在此之前，驾驶时要注意留出足够的制动距离。

后制动器(鼓式制动器)

前后制动器联动的制动系统(CBS)(部分车型配置)

操作后制动手柄可以同时使前后制动器制动。为了更好的制动效果,建议同时使用前制动手柄和后制动手柄。

危险:

●配置CBS制动系统的车型,可以保证单独正常操作后制动时,后轮比前轮先制动,但不能应对错误制动、恶劣路况及判断失误可能引发的意外。为了您和爱车的安全,请务必保持良好判断力,谨慎驾驶。

后制动器自由行程(图41-01,图41-02)

图41-01



图41-02



后制动手柄的自由行程①是指从手柄自由位置到握住手柄使后轮开始制动时的手柄行程。

调整后制动手柄的自由行程①时,需按以下程序调整。

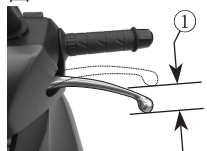
1. 旋转调整螺母②即可将自由行程①调整到10~25毫米的范围内,顺时针方向为调小,逆时针方向为调大。
2. 调整后检查,当后轮转动而轮胎不接触地面时,应没有摩擦的感觉。在握紧后制动手柄时,其手柄与握把应有足够的间隙。

注意:

如按上述方法调整后仍达不到要求,请将摩托车送经

经销商维修单位检查。

后制动器的磨损极限(图41-03)

本车后制动器上设有磨损极限指示记号,遵照下述要领检查磨损状况。

1. 检查制动系统是否调整适当。
2. 操纵制动系统,再检查指示器延线①应该在极限指示记号②标记出的允许范围③内(如图),否则应到经销商维修单位更换制动器里的组件以确保安全。

图41-03

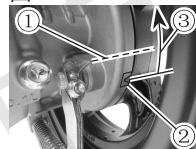

指示器延线在允许范围内

警告:

驾驶制动蹄磨损的车辆会降低制动性能,会增加意外发生的几率。每次使用前,检查制动蹄的磨损情况。如果制动蹄的磨损超出了限定范围,请本公司经销商维修单位更换新的制动蹄。

轮胎

定期维护保养时一定要检查轮胎的气压和轮胎表面情况。为了确保安全性和较长的使用时间，除了定期维护保养之外，还应经常检查。

轮胎气压

在常温状况下，用轮胎气压表测量轮胎气压，并按照说明书中推荐的气压值设置轮胎气压。如果轮胎气压过高或过低，会影响行驶稳定性，并且会加速轮胎磨损。

在常温状况下推荐的轮胎气压

常温下轮胎的推荐气压	单人骑驶		双人骑驶	
	kPa	kgf/cm ²	kPa	kgf/cm ²
前轮	175	1.75	175	1.75
后轮	225	2.25	225	2.25

危险：

- 轮胎气压和轮胎表面情况非常重要，忽视这些可能会危及驾乘者的安全，并可能损坏车辆。请经常检查轮胎的气压和轮胎表面情况。

轮胎表面情况(图42-01)

轮胎圆周上有多处磨损标志位置指示①，检查①附近区域的磨损标志(花纹沟中的凸台)②，确认有足够的胎纹深度，如果轮胎磨损至此(即凸台接触到了地面)，请更换轮胎。

图42-01

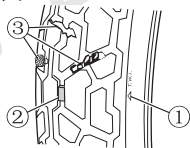

目视检查轮胎磨损情况和轮胎表面的损坏情况③(刺穿或裂缝)。轮胎过度磨损或轮胎表面有过多的损坏会影响行驶稳定性，请更换轮胎。

轮胎规格

当更换轮胎时，确认更换轮胎的规格与说明书中规定的轮胎规格一致。如果更换了不同规格的轮胎，将影响车辆的操纵性。

危险：

- 本型号摩托车所使用的轮胎标准是：
前轮：90/90-12 44L 后轮：100/90-10 56L
- 使用标准以外的轮胎可能会发生问题。我们诚恳地建议您选用标准轮胎。

照明和信号

照明和信号的检查请参考说明书前面“驾驶前的检查”部分内容。

注意：

如果在雨中行驶过，或在车辆经过清洗后，或当环境与灯内温差较为明显时，车灯配光镜内侧可能发生结露或者起雾，此类情况都属自然过程，并不会影响灯具性能，车辆在通风环境放置一段时间后会减少至消失，请不必担心。但是如果灯内集聚大量的水或冰块，请交给经销维修单位检修。

灯泡

每只灯泡的额定功率参考本说明书“规格表”一节内容。当更换已坏的灯泡时，一定要用额定功率及规格相同的灯泡。若用额定功率及规格不同的灯泡，可能引起电路系统的超负荷以及灯泡的过早损坏。

危险：

● 绝不允许使用与“规格表”不同的灯泡，否则可能会损坏摩托车灯具或其它零部件。

警告：

请到经销维修单位更换灯泡。
必须保持灯泡干净无尘，否则灯泡的使用寿命将会缩短。当更换灯泡时，应该用干净的布将灯泡上的油脂及灰尘擦掉。

灯泡的位置(图43-01, 图43-02, 图43-03)

图43-01



图43-02



图43-03



①前转向灯灯泡(左右各1个) ③后牌照灯灯泡
②后转向灯灯泡(左右各1个)

前照灯光束的调节(图43-04, 图43-05, 图43-06)

前照灯光束在垂直方向上可以调节。调节此光束时，需按照以下程序操作。

图43-04



图43-05



图43-06

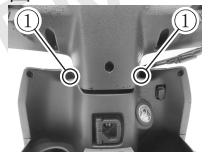

1. 拆下螺钉①。
2. 拆下前面板②。
3. 用十字螺丝刀转动齿轮③就可上下转动前照灯，将光束调整到合适的高度。
4. 调整完成后，按相反的顺序装好前面板②和螺钉①。

警告：

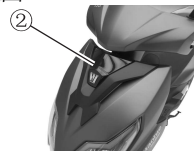
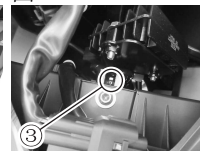
前照灯光束在车辆出厂时已经调好。如要调节，请让经销维修单位的专业人员调节。

喇叭(图44-01)

图44-01



警告:

任何情况下禁止调整喇叭大螺母、小螺钉。

保险丝

- 非ABS车型(图44-02, 图44-03)

图44-02



图44-03

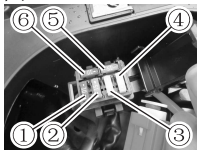

保险丝盒位于蓄电池的旁边。保险丝盒中有:

- ①10A的保险丝(1个)
- ②15A的保险丝(1个)
- ③20A的保险丝(1个)
- ④20A的备用保险丝(1个)
- ⑤15A的备用保险丝(1个)
- ⑥10A的备用保险丝(1个)

如果经常发生保险丝烧断, 则表明电路有故障。请委托经销维修单位进行检修。

危险:

- 不要使用规定规格以外的其它保险丝或直接搭接。否则会对电路系统产生严重影响, 甚至会引起失火或烧毁车辆、丧失发动机动力, 这样非常危险。

警告:

注意选用规定的额定电流的保险丝。不可使用替代品, 如铝箔或铁丝等。如果保险丝经常在短时间熔断, 说明电气系统有故障。应立即让经销维修单位检修。

- ABS车型(图44-04, 图44-05, 图44-06, 图44-07, 图44-08)

图44-04



图44-05



图44-06



图44-07



图44-08



保险丝盒位于蓄电池的旁边。保险丝盒中有:

- ①20A的保险丝(1个)
- ②15A的保险丝(1个)
- ③10A的保险丝(1个)
- ④10A的备用保险丝(1个)
- ⑤15A的备用保险丝(1个)
- ⑥20A的备用保险丝(1个)

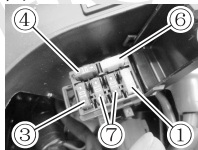
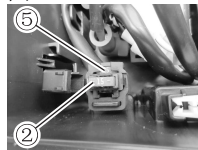
防抱死制动系统的保险丝也在蓄电池的旁边。

- ⑦10A的保险丝(2个)

如果经常发生保险丝烧断, 则表明电路有故障。请委托经销维修单位进行检修。

危险:

●不要使用规定规格以外的其它保险丝或直接搭接。否则会对电路系统产生严重影响,甚至会引起失火或烧毁车辆、丧失发动机动力,这样非常危险。

警告:

注意选用规定的额定电流的保险丝。不可使用替代品,如铝箔或铁丝等。如果保险丝经常在短时间熔断,说明电气系统有故障。应立即让经销维修单位检修。

保险丝拔取器(图45-01,图45-02,图45-03,图45-04,图45-05,图45-06)

非ABS车型

图45-01



图45-02



图45-03



ABS车型

图45-04

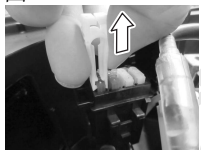
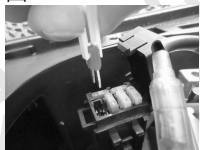

图45-05



图45-06

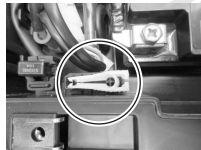

本车配有保险丝拔取器,若要取出保险丝,请使用保险丝拔取器。

故障检修

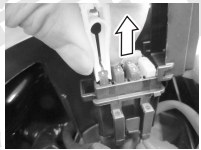
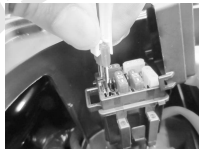
如果发动机不能起动,请做下述检查,以查明原因。

1. 检查燃油箱里的燃油是否充足。
2. 检查蓄电池、保险丝是否损坏。
3. 拆下火花塞,并将其再接上高压线。
4. 把火花塞螺纹部分放在车身中没有涂漆的金属部分上。点火开关旋转到“Q”位置,握住制动手柄,按下电起动按钮 ④ 。如果点火系统正常,火花塞的两极间就会发出蓝色火花。若是没有火花出现,请务必到经销维修单位检查维修。
5. 若点火系统正常,但仍然不能起动发动机,请务必到经销维修单位检查维修。

危险:

- 不可把火花塞放在火花塞孔附近来做上述检查。因为气缸里的可燃混合气可能被火花点燃而着火。
- 为减少电击的可能性,火花塞外壳的金属部分贴紧车身上没有涂漆的金属部分。
- 为避免电击酿祸的可能性,凡是有心脏病的人或是配戴心脏起搏器的人都应避免做这项检查工作。

警告:

在故障检修之前,最好先向本公司经销维修单位咨询。经销维修单位会替您设法解决。

运输

摩托车运输前燃油必须排出。燃油极易燃烧而且在一定条件下会引起爆炸。在排泄燃油、存放燃油或者再注入燃油时，严禁明火，一定要发动机停止转动后，在通风良好的场所进行操作。排泄燃油的顺序如下。

1. 让发动机停止转动，拔出点火开关钥匙。
2. 用虹吸的方法或者其它适当的方法将燃油箱中的燃油排入适当的容器中。

警告：

运输摩托车时，一定要将燃油箱内的燃油排放干净。

让摩托车处于正常行驶姿态运输，以防机油和末级齿轮箱油泄漏。

保管方法

如果在冬天或其它季节长时间不使用摩托车，则需要用适当的材料和设备对摩托车进行专门的保养。为此本公司建议您委托本公司经销维修单位进行这种保养工作。如果您想自己进行这种保养工作，则应按下述准则进行。

摩托车

- 用停车架支起摩托车，彻底地把摩托车擦洗干净。

燃油

- 用虹吸的方法或者其它适当的方法排出燃油箱里的燃油。

蓄电池

- 从摩托车上拆下蓄电池。

注意：

应先拆下负极(-)端子的导线，然后再拆下正极(+)端子的导线。

- 用浓度较淡的洗涤剂清洗蓄电池的外部，从端子和配线接头上清除锈蚀痕迹。
- 把蓄电池存放在温度为0摄氏度以上的室内。
- 完全充电，每个月再补充电一次。

轮胎

- 将轮胎充气到说明书中推荐的压力值。

外部

- 用橡胶保护剂喷涂所有橡胶零件。
- 用防锈剂喷涂无油漆表面。
- 用蜡涂敷油漆表面。

要重新使用的程序

- 把整台摩托车擦洗干净。
- 重新安装蓄电池。

警告:

确定要先接正极(+)端子的导线, 再接负极(-)端子的导线。

- 取下火花塞。起动发动机, 让发动机转几下, 再安装上火花塞。
- 要根据此说明书轮胎部分所述调整轮胎气压。
- 要根据此说明书润滑部分所述进行润滑。
- 要根据此说明书做“先检查再骑行”。

警告:

使用高压水清洗摩托车会损坏摩托车零部件。不要用高压水清洗摩托车。

湿荷蓄电池使用说明

请参考蓄电池安装说明。

1 湿荷蓄电池的启用

1.1 *启用前的检测

1.1.1 检查湿荷蓄电池是否有损伤、裂纹、渗漏及变形, 端子是否有歪斜、变形等异常情况, 并清洁湿荷蓄电池表面。

1.1.2 测量湿荷蓄电池端电压, 电压在12.8伏以上可以直接使用, 低于12.8伏应先补充电后使用。

1.2 安装

1.2.1 先接正(+)极线(红色导线), 后接负(-)极线, 注意: 不要接反正、负极, 否则会损坏稳压整流器等电器件。

1.2.2 拧紧螺栓后, 在螺栓、螺母、端子上涂黄油或凡士林, 以免生锈造成接触不良。

2 使用与维护

2.1 每次电起动时间不要超过5秒, 如果连续几次不能起动, 应检查供油系统和起动、点火系统。

2.2 以下情况会造成湿荷蓄电池过放电或充电不足, 缩短使用寿命。

- a. 频繁电起动, 行驶距离短;
- b. 长时间低速行驶;
- c. 行驶中握紧制动手柄, 使制动灯常亮;
- d. 安装额外的电器附件或换用大功率灯泡。

2.3 起动电机转动无力、灯光暗淡、喇叭声不响亮时, 应立即补充电。

2.4 摩托车长期不使用时, 请在摩托车停止使用前对湿荷蓄电池进行补充电, 并每个月补充电一次。

2.5 *充电

2.5.1 充电请使用摩托车湿荷蓄电池专用充电器, 充电时

要保持室内通风，**严禁明火**。

2.5.2 充电方法按蓄电池使用说明，建议使用“恒流充电模式”。

3 注意事项

3.1 湿荷蓄电池使用和充电时**严禁靠近明火**，并应避免正、负极短路及正、负极端子松动，以防湿荷蓄电池爆炸。

3.2 加装防盗报警器，对湿荷蓄电池有一定影响。建议使用本公司推荐的防盗报警器，使用其它防盗报警器，可能会导致电路系统工作不正常，甚至损坏湿荷蓄电池及稳压整流器等电器件。

注：带*标记的项目，建议由经销维修单位处理。

规格表

尺寸和重量

长	1910mm(HJ125T-27D)/2035mm(HJ125T-27C)
宽	700mm
高	1105mm(HJ125T-27D)/1130mm(HJ125T-27C)
轴距	1300mm
离地间隙	120mm
整备质量	120kg
总质量	275kg
轴荷	前轮45kg/后轮75kg(整备质量) 前轮72kg/后轮203kg(总质量)

发动机

型式	单缸、卧式、强制风冷、四冲程
缸径	52.4mm
行程	57.9mm
排量	124ml
压缩比	9.3:1
起动方式	电起动/脚起动
润滑方式	压力飞溅式
功率	6.6kW
排放标准	GB 14622-2016

变速器系统

离合器	干式、自动、离心式
变速器	自动无级变速(2.537~0.804)
最终传动比	9.251

主要性能指标

等速耗油量	1.67L/100km(以45km/h等速行驶)
燃油消耗量限值	≤2.5L/100km(按GB 15744-2019要求)

最大设计车速	85km/h
最大爬坡度	25°
制动距离	≤6m

行车系统

转弯圆直径	3.9m
前轮胎规格	90/90-12 44L
后轮胎规格	100/90-10 56L

电器系统

点火方式	电感放电式
火花塞型号	CPR6EA
蓄电池规格	12V 6Ah
保险丝规格	10A/15A/20A
前照灯规格	LED
前位置灯规格	LED
转向灯规格	RY10W 12V 10W
尾/制动灯规格	LED
后牌照灯规格	W5W 12V 5W

容积

燃油箱总容积	6.5L
发动机机油更换量(更换时)	900ml
末级齿轮箱油更换	100ml

单位注释:

A: 安培	Ah: 安时	g: 克	kg: 公斤
km: 公里	km/h: 公里/小时	L: 升	
ml: 毫升	m: 米	mm: 毫米	V: 伏
W: 瓦	kW: 千瓦	°: 度	

W Haojue 豪爵

江门市大长江集团有限公司

生产地址：广东省江门市建达北路5号，广东省江门市棠下镇富棠二路16号

电话：(0750) 3288999
服务热线：400-700-2222

传真：(0750) 3288333
网址：<http://www.haojue.com>

邮编：529030
电子邮件：customer@haojue.com

CG